

PX04

19.04.2021



Technische Daten

Anzahl Einbauöffnungen	1 bis 4
Einbauöffnung	22,3 mm
Schutzart	IP66/IP67/IP69K
Betriebstemperatur	-25°C ... 70°C
Lagertemperatur	-40°C ... 80°C
Drehmoment (Gehäuseschrauben)	0,4 ±0,1 Nm
Drehmoment (Halterung)	0,7 ±0,1 Nm (für Senkschrauben nach DIN 7991/ISO 10642)
Farbe	Unterteil: Dunkelgrau, Oberteil: Schwarz
Material	PA
Approbationen	CE, UL in Vorbereitung

Maßskizzen

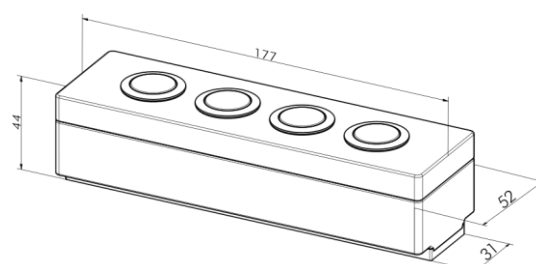
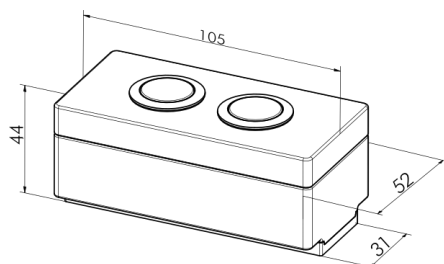
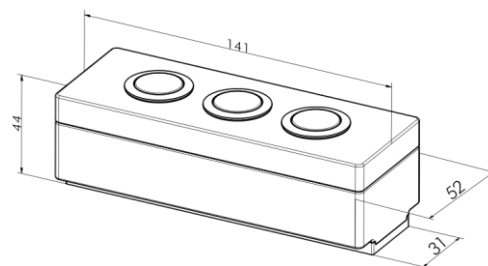
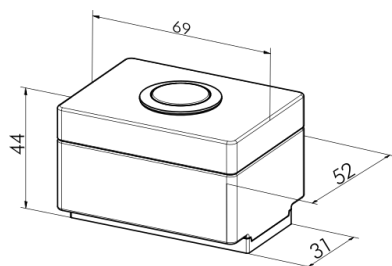

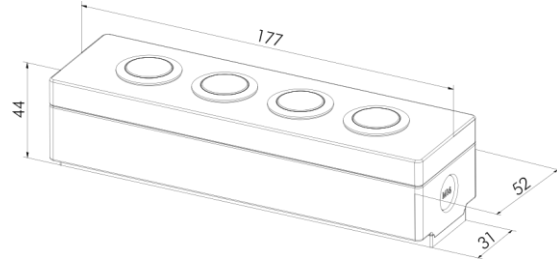
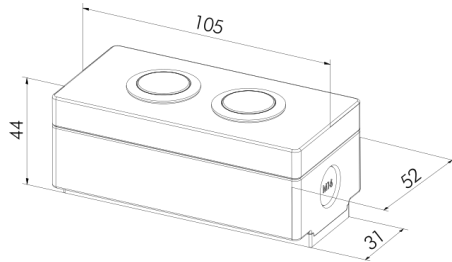
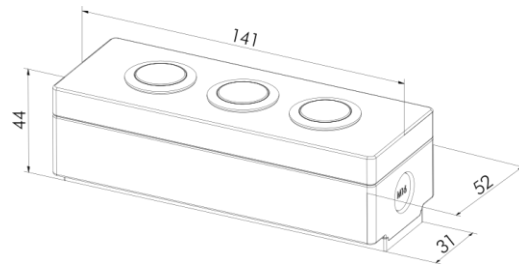
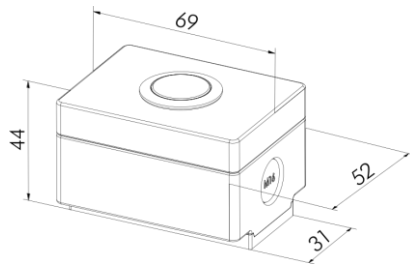

Montage

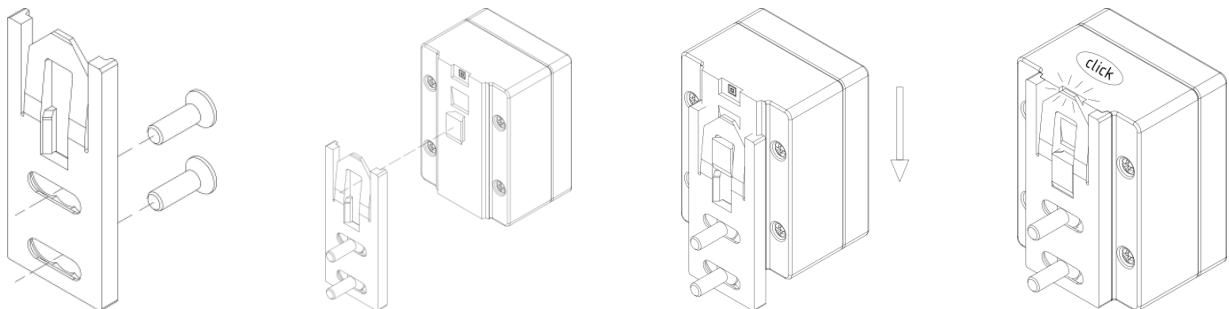

Der Halterung ist im Lieferumfang enthalten, die Befestigungsmittel (Schraube, Nutensteine) sind nicht im Lieferumfang enthalten. Bitte verwenden Sie M5 Senkschrauben nach DIN 7991/ISO 10642 mit entsprechend passender Länge. Das Anzugsdrehmoment der Schrauben für die Befestigung des Gehäusehalters beträgt $0,7 \pm 0,1 \text{ Nm}$.