

## PX03

19.04.2021



### Technische Daten

|                               |   |
|-------------------------------|---|
| Anzahl Einbauöffnungen        | 1 bis 4   |
| Einbauöffnung                 | 22,3 mm   |
| Schutzart                     | IP66/IP67/IP69K   |
| Betriebstemperatur            | -25°C ... 70°C  |
| Lagertemperatur               | -40°C ... 80°C  |
| Drehmoment (Gehäuseschrauben) | 0,4 ±0,1 Nm   |
| Drehmoment (Halterung)        | 0,7 ±0,1 Nm (für Senkschrauben nach DIN 7991/ISO 10642) |
| Farbe                         | Unterteil: Dunkelgrau, Oberteil: Schwarz                |
| Material                      | PA  |
| Approbationen                 | CE, UL in Vorbereitung                                  |

### Maßskizzen

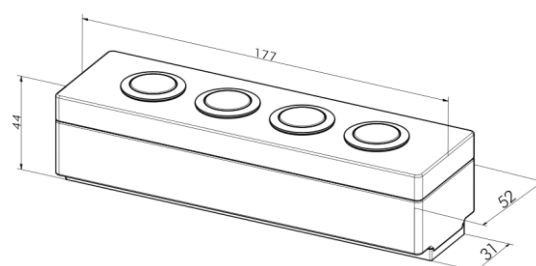
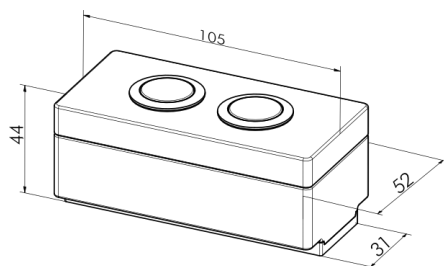
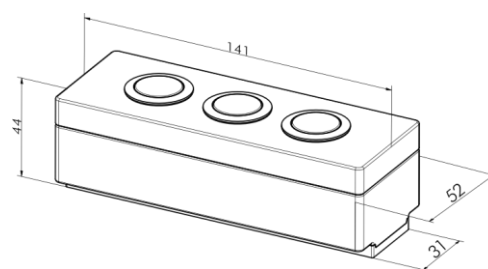
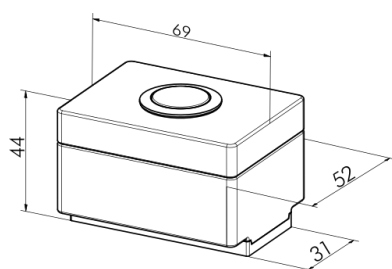

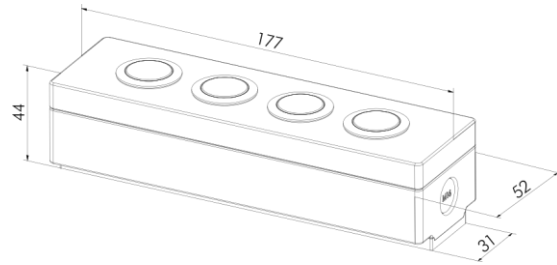
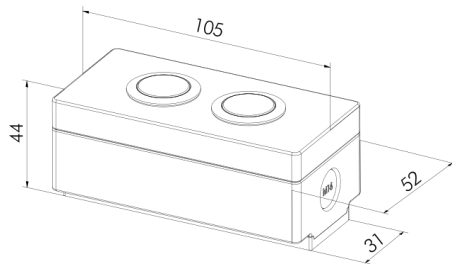
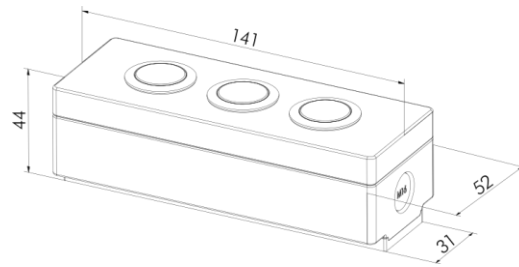
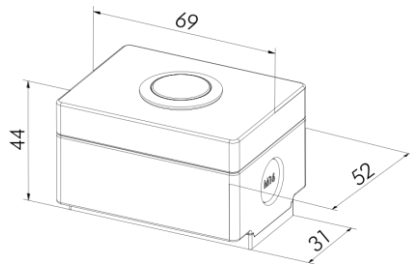

## Montage

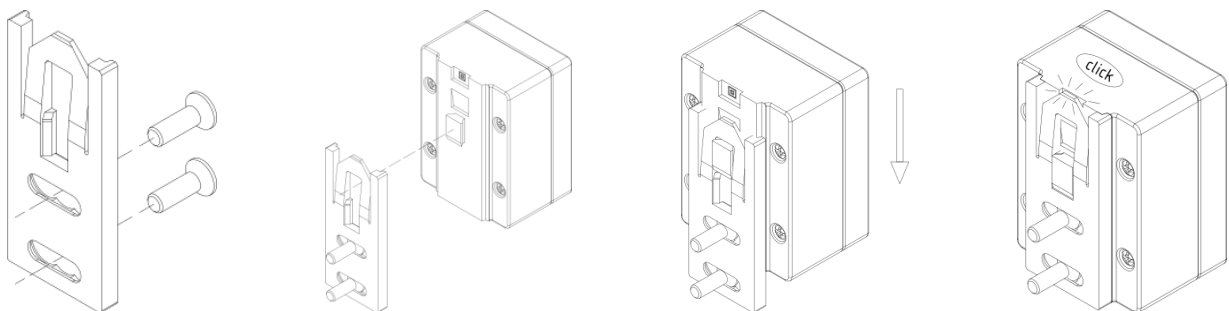

Der Halterung ist im Lieferumfang enthalten, die Befestigungsmittel (Schraube, Nutensteine) sind nicht im Lieferumfang enthalten. Bitte verwenden Sie M5 Senkschrauben nach DIN 7991/ISO 10642 mit entsprechend passender Länge. Das Anzugsdrehmoment der Schrauben für die Befestigung des Gehäusehalters beträgt  $0,7 \pm 0,1$  Nm.