

PXM2M0002

19.04.2021

Befehlsgerät	Schild	Tasterkappe	Beschriftung
Drucktaste(RRJT)	BSRRU	T22RRKL	
Drucktaste(RRJT)	BSRRU	T22RRKL	



Technische Daten

Bemessungsisolationsspannung U_i	30 V AC/DC
Thermischer Dauerstrom I_{th}	0,1 A / 1 A (Not-Halt)
Bemessungsbetriebsspannung U_e	30 V AC/DC
Bemessungsbetriebsstrom I_e	0,1 A / 1 A (Not-Halt)
Bemessungsstoßspannung	0,5 kV
Schutzart	IP65
Betriebstemperatur	-25°C ... 70°C
Lagertemperatur	-40°C ... 80°C
Anschlüsse *	M12-Stecker, 5-polig, 8-polig oder 12-polig, A-kodiert
Drehmoment (M12-Anschluss)	max. 0,5 Nm
Überspannungskategorie	2
Verschmutzungsgrad	II
Approbationen	CE, TÜV und UL in Vorbereitung

* ein Not-Halt belegt immer separat den zweiten Anschluss (M12-Stecker, 5-polig, AIDA)

Gehäuse PXM(1, 2, 3, 4)

Drehmoment (Halterung)	0,7 ±0,1 Nm (für Senkschrauben nach DIN 7991/ISO 10642)
Farbe	Unterteil: Dunkelgrau, Oberteil: Schwarz
Material	PA

Not-Halt RRJUV

Schalterart	2 Öffner
Überlistsicher	Ja
Schaltstellungsanzeige	Ja
Entriegelung	Rechts- / Linksdrehung
Zwangsöffnende Kontakte	gemäß EN60947-5-1, Anh. K
Mech. Lebensdauer	30.000 Schaltspiele
Elektr. Lebensdauer	30.000 Schaltspiele

Meldeleuchte RRJN, RRJVAN, RRJNSW

Beleuchtung Typ	weiße LED, 3 mm
Beleuchtung elektrische Daten	24 V, 10 - 15 mA

Drucktaste RRJT, RRJVAT, RRJTSW

Schalterart	Schließer, taktil
Betätigungsweg	3mm
Mechanische Lebensdauer	1 Mio. Schaltspiele
Elektrische Lebensdauer	1 Mio. Schaltspiele
Beleuchtung Typ	weiße LED, 3 mm
Beleuchtung elektrische Daten	24 V, 10 - 15 mA

Schlüsselschalter RRJ(VA)SSA15(SW)

Schaltfunktion	rastend
Schaltstellungen	2 (0°, 90° rechts)
Mechanische Lebensdauer	30.000 Schaltspiele
Elektrische Lebensdauer	30.000 Schaltspiele

RRJ(VA)SSA12(SW)

Schaltfunktion	rastend
Schaltstellungen	3 (90° links, 0°, 90° rechts)
Mechanische Lebensdauer	30.000 Schaltspiele
Elektrische Lebensdauer	30.000 Schaltspiele

Wahlschalter RRJ(VA)WAL(SW)_KL

Schaltfunktion	rastend
Schaltstellungen	2 (45° links, 45° rechts)
Mechanische Lebensdauer	30.000 Schaltspiele
Elektrische Lebensdauer	30.000 Schaltspiele
Beleuchtung Typ	weiße LED, 3 mm
Beleuchtung elektrische Daten	24 V, 10 - 15 mA

RRJ(VA)WBL(SW)_KL

Schaltfunktion	rastend
Schaltstellungen	3 (60° links, 0°, 60° rechts)
Mechanische Lebensdauer	30.000 Schaltspiele
Elektrische Lebensdauer	30.000 Schaltspiele
Beleuchtung Typ	weiße LED, 3 mm
Beleuchtung elektrische Daten	24 V, 10 - 15 mA

Bezeichnungsschild BSRRU, BSRR(Nummer)

Material	PET
----------	-----

Tasterkappe T22RR(KL, RT, GN, BL, GB) / Kalotte K22RR(KL, RT, GN, BL, GB)

Farbe	Klar (KL), Rot (RT), Grün (GN), Blau (BL), Gelb (GB)
Material	PA

Außenbezeichnungsträger PXABT

Farbe	Schwarz
Material	PA

Schutzkappe M12-Anschluss PXSKM

Farbe	Schwarz
Material	PA

Maßskizzen

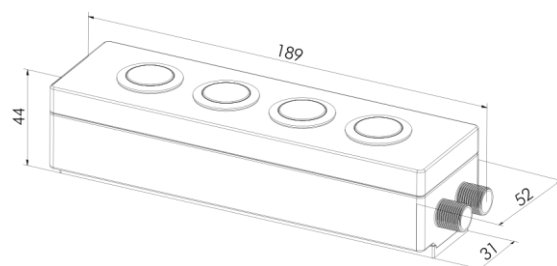
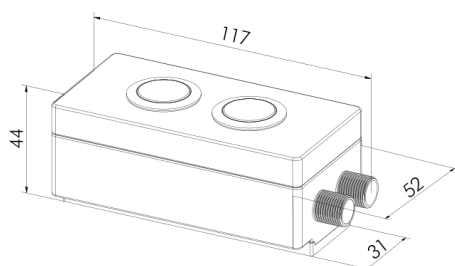
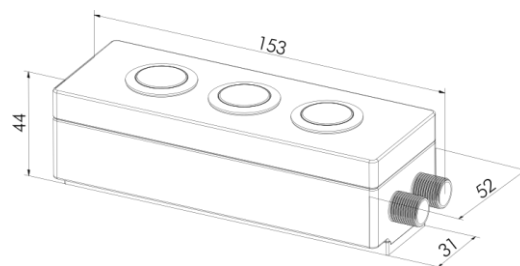
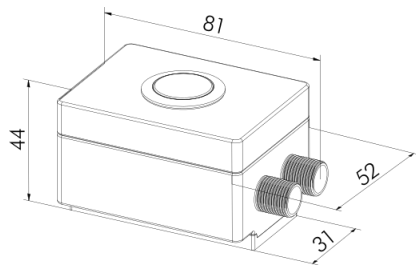

Montage

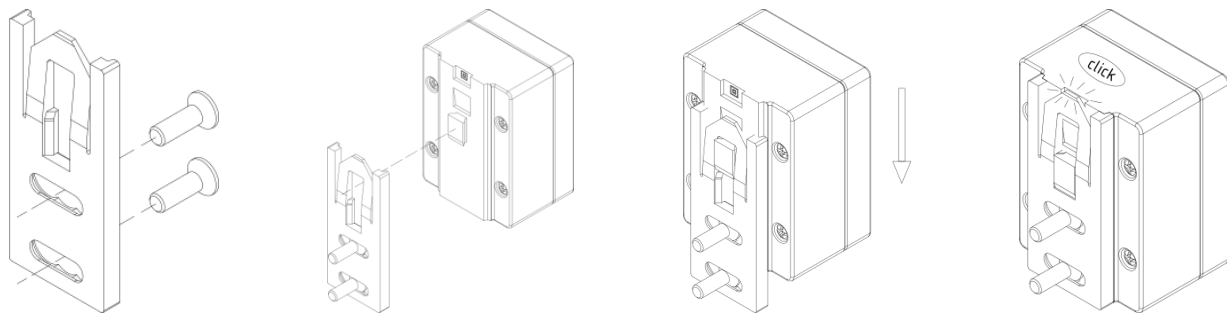

Der Halterung ist im Lieferumfang enthalten, die Befestigungsmittel (Schraube, Nutensteine) sind nicht im Lieferumfang enthalten. Bitte verwenden Sie M5 Senkschrauben nach DIN 7991/ISO 10642 mit entsprechend passender Länge. Das Anzugsdrehmoment der Schrauben für die Befestigung des Gehäusehalters beträgt $0,7 \pm 0,1$ Nm.

Pin-Belegungen der M12-Anschlüsse (Stecker)

1 Befehlsstelle mit Not-Halt

Anschluss 2

Not-Halt an Befehlsstelle **S1**.

Der **Anschluss 1** ist nicht belegt.

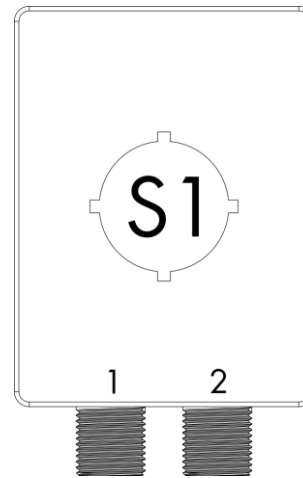
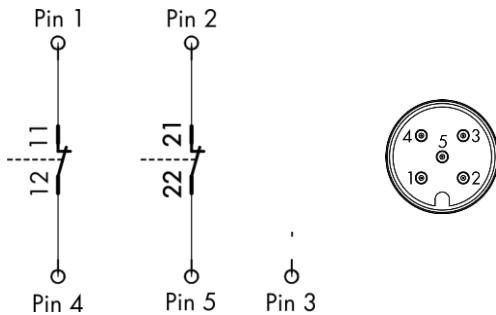

1 Befehlsstelle ohne Not-Halt

Anschluss 1

Drucktaste, Meldeleuchte oder Wahl-/Schlüsselschalter mit 2-Schaltstellungen an Befehlsstelle **S1**.

Der **Anschluss 2** ist nicht belegt.

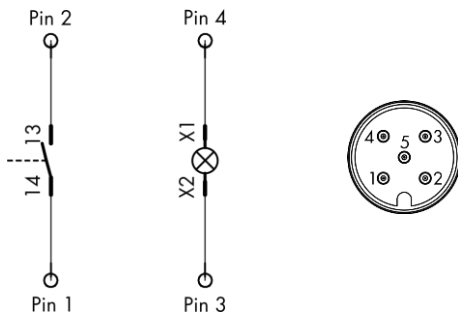

Die Drucktaste und der Wahlschalter können zusätzlich beleuchtet werden.

Anschluss 1

Wahl-/Schlüsselschalter mit 3-Schaltstellungen an Befehlsstelle **S1**.

Der **Anschluss 2** ist nicht belegt.

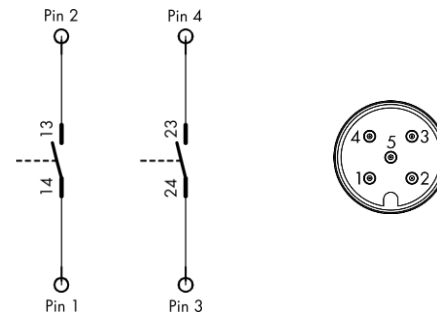

Eine Beleuchtung ist nicht möglich.

2 Befehlsstellen mit Not-Halt

Anschluss 2

Not-Halt an Befehlsstelle **S2**.

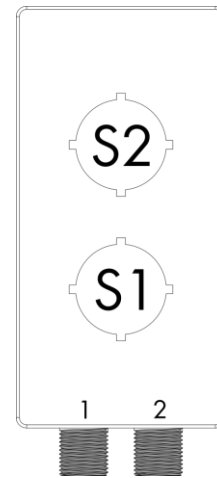
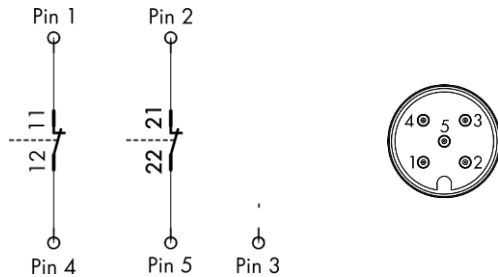

Anschluss 1

Drucktaste, Meldeleuchte oder Wahl-/Schlüsselschalter mit 2-Schaltstellungen an Befehlsstelle **S1**.

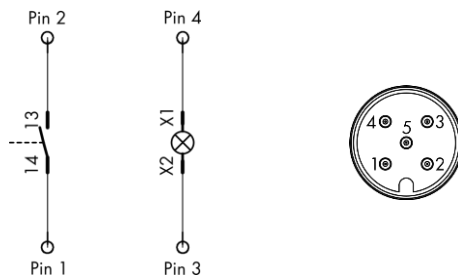

Die Drucktaste und der Wahlschalter können zusätzlich beleuchtet werden.

Anschluss 1

Wahl-/Schlüsselschalter mit 3-Schaltstellungen an Befehlsstelle **S1**.

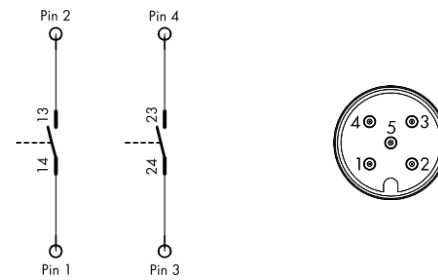

Eine Beleuchtung ist nicht möglich.

2 Befehlsstellen ohne Not-Halt

Anschluss 1

Drucktaste, Meldeleuchte an Befehlsstelle **S1** oder **S2** oder Wahl-/Schlüsselschalter mit 2-Schaltstellungen an Befehlsstelle **S1**.
Der **Anschluss 2** ist nicht belegt.

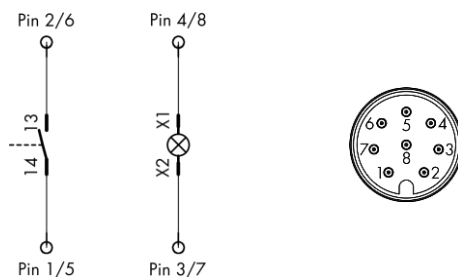

Die Drucktaste und der Wahlschalter können zusätzlich beleuchtet werden.

Anschluss 1

Wahl-/Schlüsselschalter mit 3-Schaltstellungen an Befehlsstelle **S1**.
Der **Anschluss 2** ist nicht belegt.

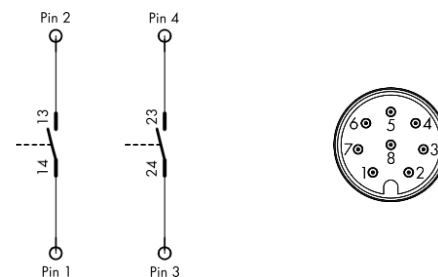

Eine Beleuchtung ist nicht möglich.

3 Befehlsstellen mit Not-Halt

Anschluss 2

Not-Halt an Befehlsstelle **S3**.

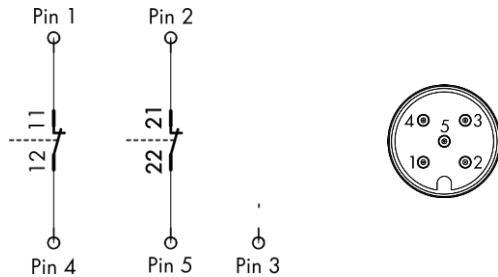

Anschluss 1

Drucktaste, Meldeleuchte an Befehlsstelle **S1** oder **S2** oder Wahl-/Schlüsselschalter mit 2-Schaltstellungen an Befehlsstelle **S1**.

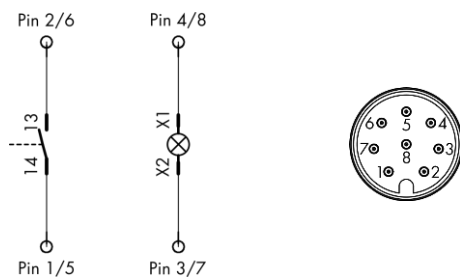

Anschluss 1

Wahl-/Schlüsselschalter mit 3-Schaltstellungen an Befehlsstelle **S1**.

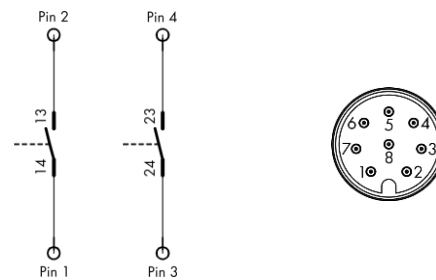

Die Drucktaste und der Wahlschalter können zusätzlich beleuchtet werden.

Eine Beleuchtung ist nicht möglich.

3 Befehlsstellen ohne Not-Halt

Anschluss 1

Drucktaste, Meldeleuchte an Befehlsstelle **S1**, **S2** oder **S3** oder Wahl-/Schlüsselschalter mit 2-Schaltstellungen an Befehlsstelle **S1**.

Der **Anschluss 2** ist nicht belegt.

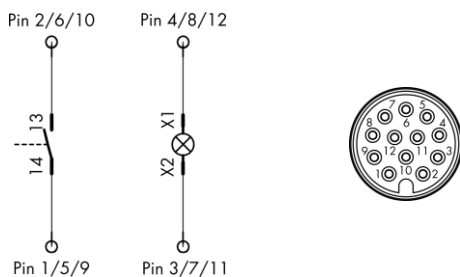

Anschluss 1

Wahl-/Schlüsselschalter mit 3-Schaltstellungen an Befehlsstelle **S1**.

Der **Anschluss 2** ist nicht belegt.

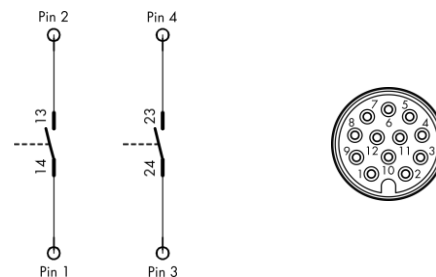

Die Drucktaste und der Wahlschalter können zusätzlich beleuchtet werden.

Eine Beleuchtung ist nicht möglich.

4 Befehlsstellen mit Not-Halt

Anschluss 2

Not-Halt an Befehlsstelle **S4**.

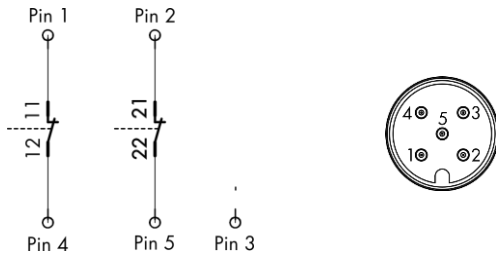

Anschluss 1

Drucktaste, Meldeleuchte an Befehlsstelle **S1**, **S2** oder **S3** oder Wahl-/Schlüsselschalter mit 2-Schaltstellungen an Befehlsstelle **S1**.

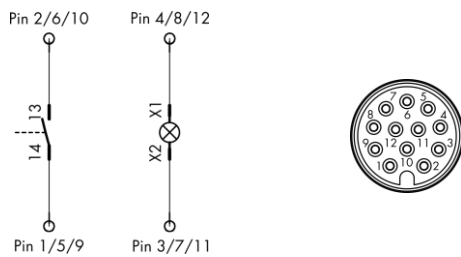

Anschluss 1

Wahl-/Schlüsselschalter mit 3-Schaltstellungen an Befehlsstelle **S1**.

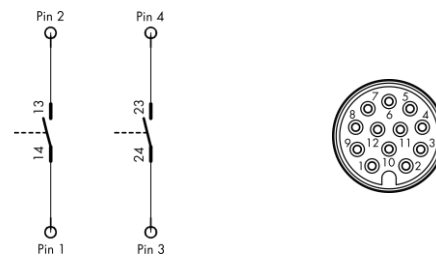

Die Drucktaste und der Wahlschalter können zusätzlich beleuchtet werden.

Eine Beleuchtung ist nicht möglich.

4 Befehlsstellen ohne Not-Halt

Anschluss 1

Drucktaste, Meldeleuchte an Befehlsstelle **S1** oder **S2** oder Wahl-/Schlüsselschalter mit 2-Schaltstellungen an Befehlsstelle **S1**.

Anschluss 2

Drucktaste, Meldeleuchte an Befehlsstelle **S3** oder **S4**

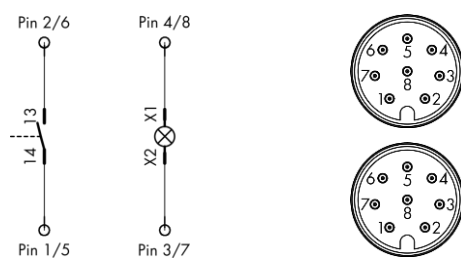

Anschluss 1

Wahl-/Schlüsselschalter mit 3-Schaltstellungen an Befehlsstelle **S1**.

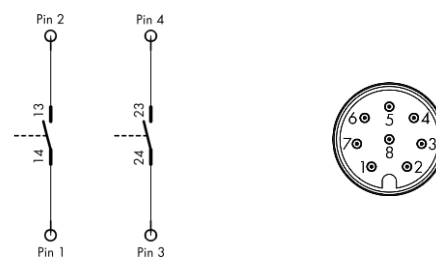

Die Drucktaste und der Wahlschalter können zusätzlich beleuchtet werden.

Eine Beleuchtung ist nicht möglich.