

WE / WEP

Ultraschlanke Wandleuchten



LED



90dB/1m

Akustisches
Signal 2

IP65
(Typ FB : IP54)

NPN/PNP
Open collector

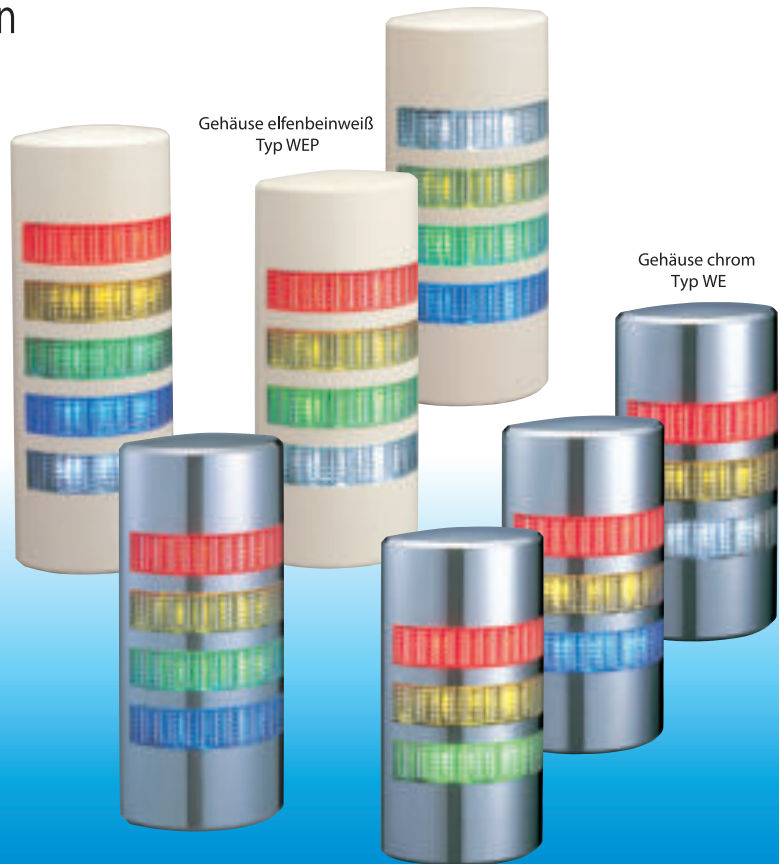

Die Signalleuchte der neuen Generation: Die neuartige, halbrunde Wandleuchte für eine Vielzahl von Applikationen

- Klare, vertikal geschliffene Linsen für erhöhte Lichtintensität sowie optimale Sichtbarkeit aus jeder Richtung und Entfernung
- Typ FB: Mit eingebautem Akustiksignal mit 90dB/1m
- Montage: Vertikal und horizontal
- Gehäusefarbe: Chrom oder elfenbeinweiß
- Linse: Hochwertiges, schlag- und hitzebeständiges Polykarbonat für höchste Lebensdauer und Lichtübertragung
- NPN/PNP kompatibel: Direkter Anschluss an PLC oder SPS (nur Typ DC 24V)
- Lichtmuster: Blinklicht und Dauerlicht
- Staub- und wasserdicht IP65 (außer Typ FB: IP54)
- Erhältliche Farben: Rot, Gelb, Grün, Blau, Weiß/Transparent

37,5 mm
Superschmales Design!

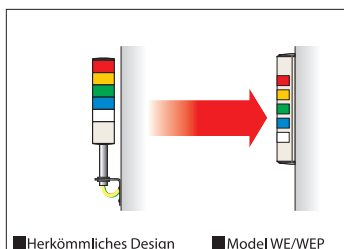

Die neue Generation ultraschlanker PATLITE Signalleuchten, mit einer Tiefe von nur 37,5mm.

Neues, exklusives
LED-Beleuchtungsdesign

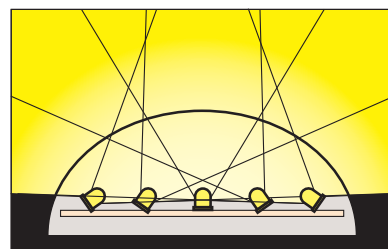

Das patentierte Beleuchtungsdesign von PATLITE, bei dem das Licht vieler LEDs über einen großen Peripheriebereich projiziert wird, erzielt sowohl vorne als auch seitlich eine gleichmäßige Lichtintensität. Dieses Design mit der charakteristischen Seitenprojektionstechnik, ist eine einzigartige Neuheit auf dem Gebiet des Signalleuchtensektors.

Abmessungen

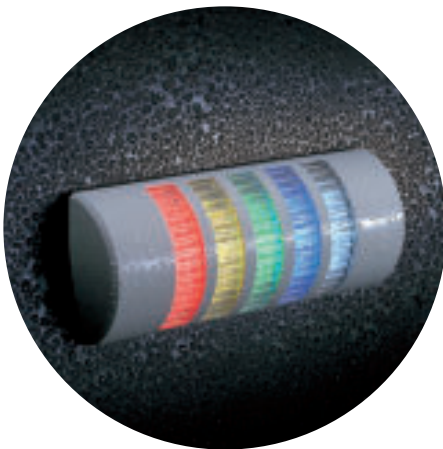
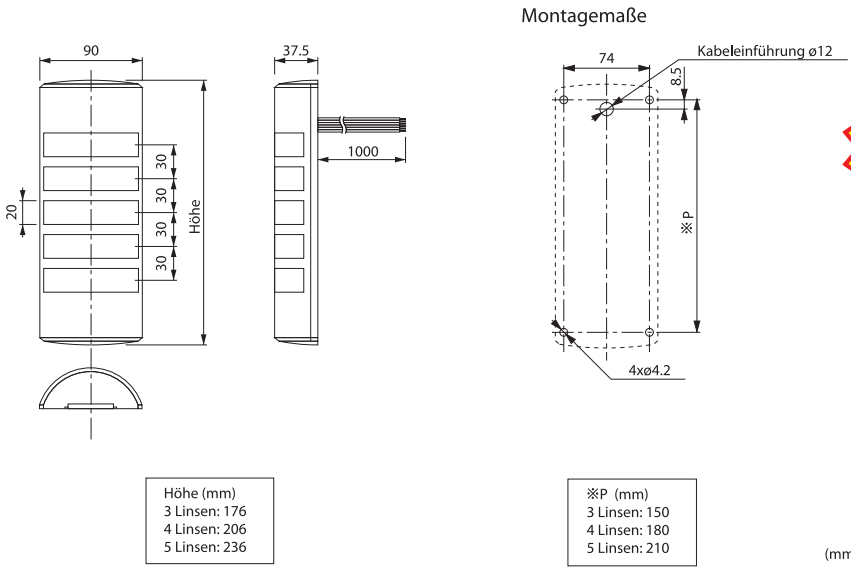

Die Konstruktion gemäß Schutzklasse IP65 ist geeignet zur Montage in feuchten, staubbelasteten Umgebungen sowie im Außenbereich.

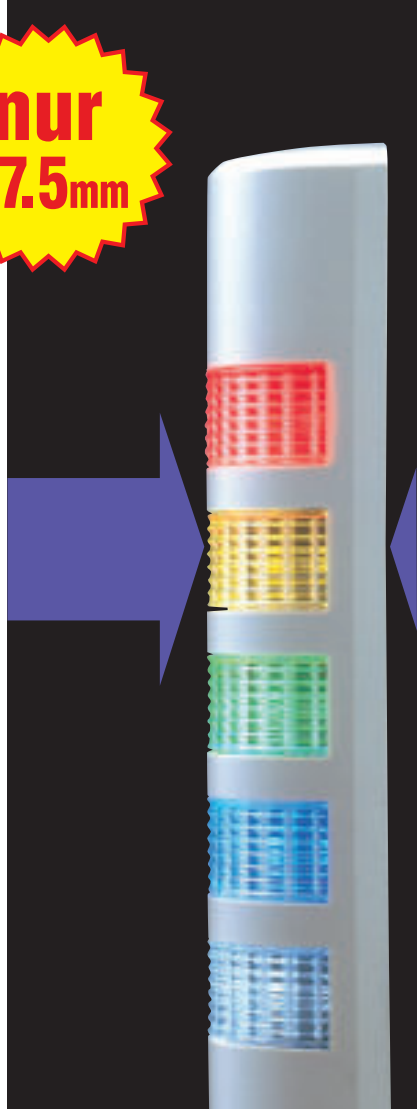

Verdrahtungsplan

Hinweis: Verdrahtungsplan siehe S. 156

Typ WE / WEP

Anzahl Linsen	Modell	Nennspannung	Stromaufnahme	Gewicht
3 Linsen	-302	AC/DC 24V	1.7W	0.26kg
	-302FB	AC/DC 24V	2.7W	0.30kg
4 Linsen	-402	AC/DC 24V	2.0W	0.31kg
	-402FB	AC/DC 24V	3.2W	0.35kg
5 Linsen	-502	AC/DC 24V	2.7W	0.31kg
	-502FB	AC/DC 24V	3.7W	0.35kg

Typ FB: Blinkfrequenz ca. 60/min

Bestellcode

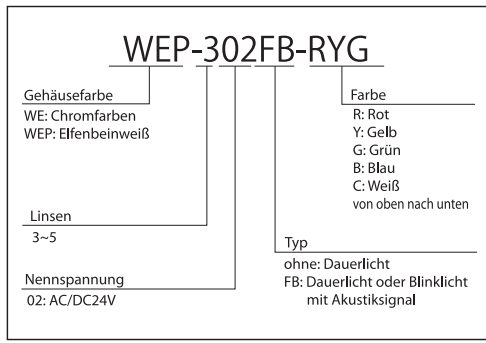

WEP Verdrahtungsplan

[Modell WEP-□□□(FB)]

Dauerlicht

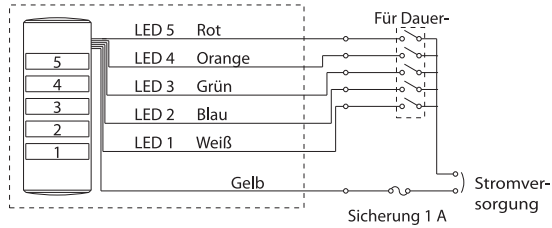

Leitungsfarbe

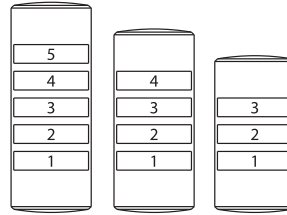

Dauerlicht oder Blinklicht mit akustischem Signal

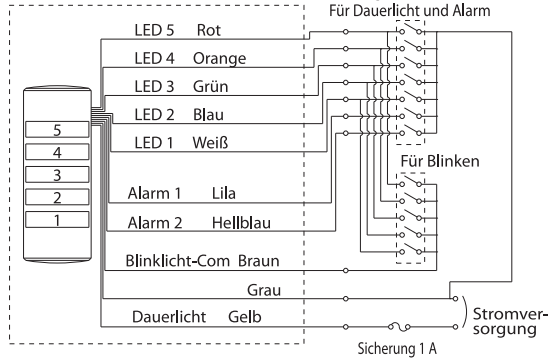

Lichtquelle

Leitungsfarbe	5 Leuchten	4 Leuchten	3 Leuchten
Rot	5	4	3
Orange	4	3	2
Grün	3	2	1
Blau	2	1	-
Weiß	1	-	-

Alarm

	Leitungsfarbe	Signalquellen
Alarm 1	Lila	Kurze Pieptöne
Alarm 2	Hellblau	Lange Pieptöne

Signalleitungsspannung und -strom pro LED-Modul

Modell	Nennspannung	Signalleitung Spannung	LED		Alarm	
			Signalleitung R,A	Strom G,B,C	Signalleitung Strom	Einschalt-Strom
WEP	24V AC/DC	24V AC/DC	30mA	25mA	40mA	250mA

24V DC NPN(PNP) Transistor

NPN Transistor

Dauerlicht

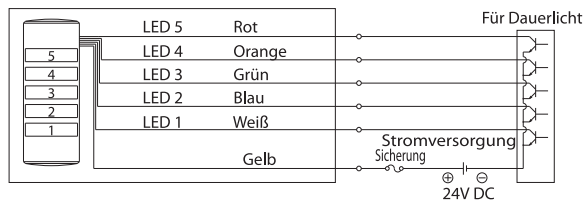

PNP Transistor

Dauerlicht

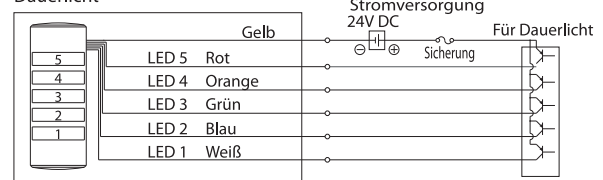

Dauerlicht oder Blinklicht mit akustischem Signal

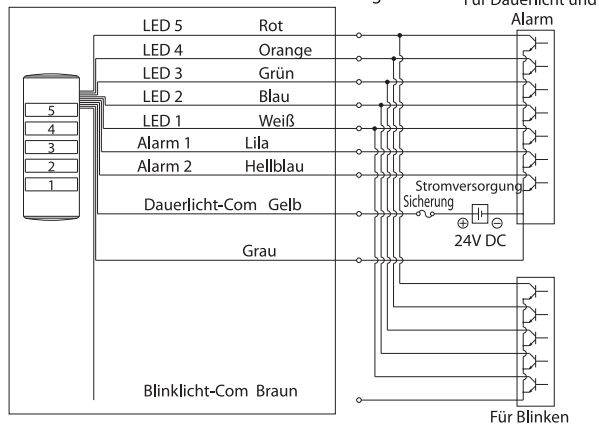

Dauerlicht oder Blinklicht mit akustischem Signal

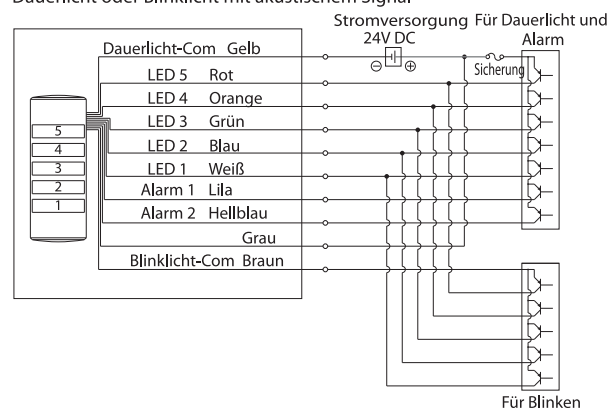

Typ	Transistor (NPN/PNP)	Spannung	$V_C \geq 35V$
Strombelastbarkeit	$I_C \geq 0.1A$ Summer 300mA	Leckstrom	$I_L \leq 0.1A$

[Sicherung]

1A
